

BLUETOUCH®

Bluetooth kihangosító - Sztereó

Használati útmutató

A készülék optimális elhelyezése

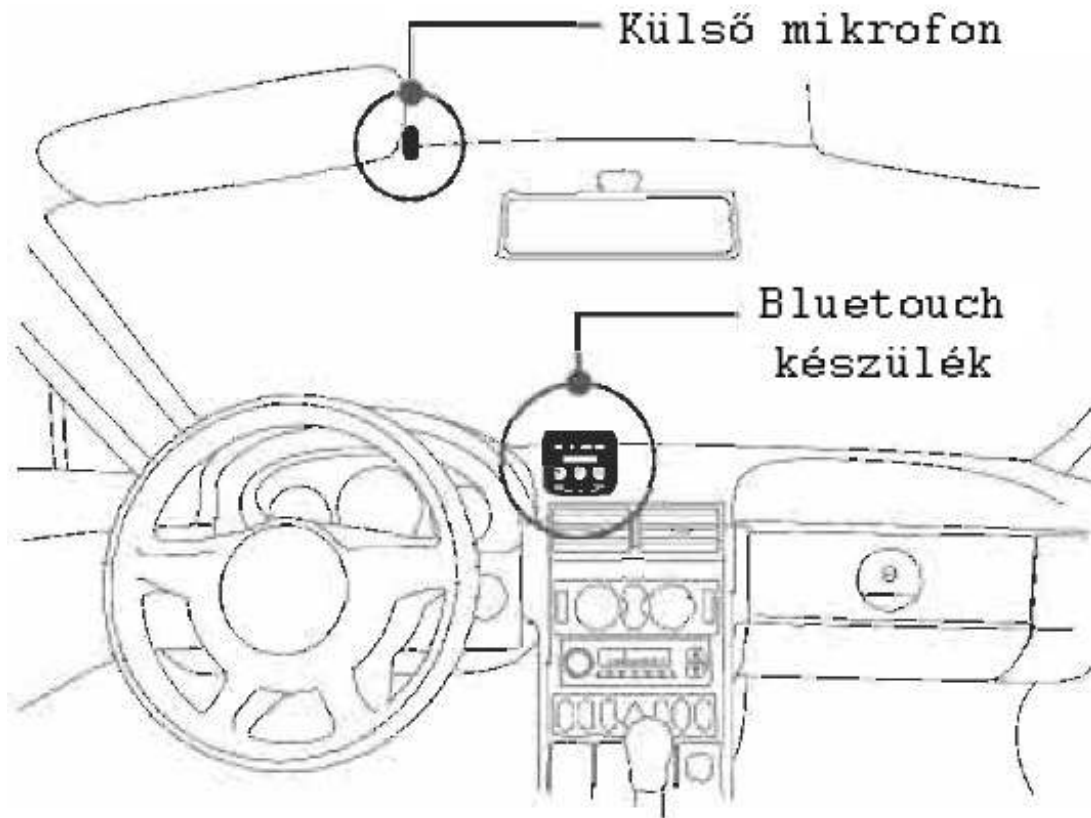

A biztonságos vezetés az elsődleges szempont. Csak olyan körülmények között használja a készüléket, hogy ne okozzon balesetet.

A készüléket hivatalos szervízben szereltesse be.

Amennyiben a készülék az autó gyújtása/ beindítása után nem működik érintse meg a képernyőt 1 mp-re.

A készülék szoftvere könnyedén frissíthető USB porton keresztül.

Maximálisan 5 különböző mobilkészüléket tud összepárosítani a készülékkel.

Megjegyzés: Nevezze el egyedi módon telefonját, hogy a párosításnál könnyedén megtalálja és ki tudja választani a saját készülékét.

Az alapértelmezett nyelv Angol (esetleg német) nyelv. A nyelv választó menüben tudja azt megváltoztatni.

Az érintő képernyő áttekintése

Minden funkciót az érintő képernyő segítségével tudunk vezérelni. A képernyőn szöveges információk illetve „gomb”-ok jelennek meg melyekkel instrukciókat adhatunk a készüléknek vagy más menübe léphetünk.

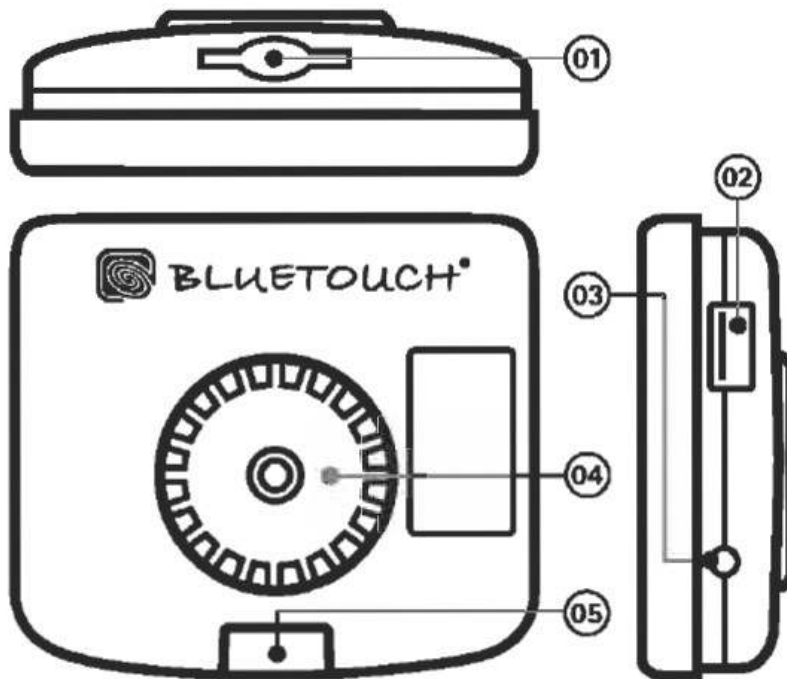

- 01 SD/MMC memória kártya
- 02 Szoftver frissítés USB porton keresztül
- 03 3,5mm sztereó audió bemenet
- 04 csatlakozó felület a rögzítőnek
- 05 Kábel csatlakozó portja
- 06 Fényerő állító

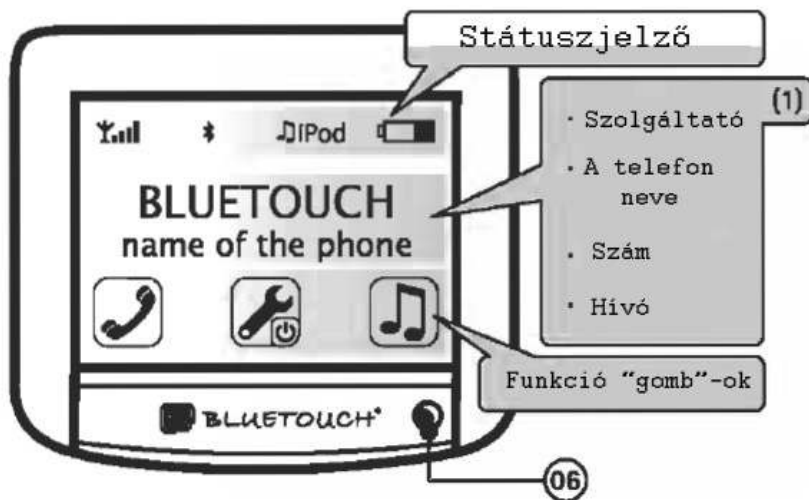

A státuszjelző ikonjai és azok jelentése

	A mobiltelefon jelerőssége
	FM modulátor aktív (opcionális)
	Bluetooth kapcsolat aktív
	Kapcsolat HFP profilon keresztül
	Kapcsolat A2DP profilon keresztül
	Kapcsolat HFP és A2DP profilon keresztül
	Bluetooth kapcsolat felépítése
	Névjegyzék letöltése Bluetooth-on
	iPod mint aktív zeneforrás
	3,5 mm csatlakozó mint aktív zeneforrás
	Bluetooth A2DP mint aktív zeneforrás
	A telefon akkumulátor töltöttsége

Az érintőképernyő elhelyezése

Válasszon egy könnyen elérhető helyet a készüléknek ahol el is tudja olvasni a képernyőt. Az ábrán látható (B) alkatrészt csavarozzuk (A) össze a BLUETOUCH® eszközzel, majd az előre

Felhelyezett alkatrésyre (C) pattintsuk rá. Ezután a képernyő manuálisan beállítható a kívánt szögben. A kábelt (D) csatlakoztassuk a készülékhez.

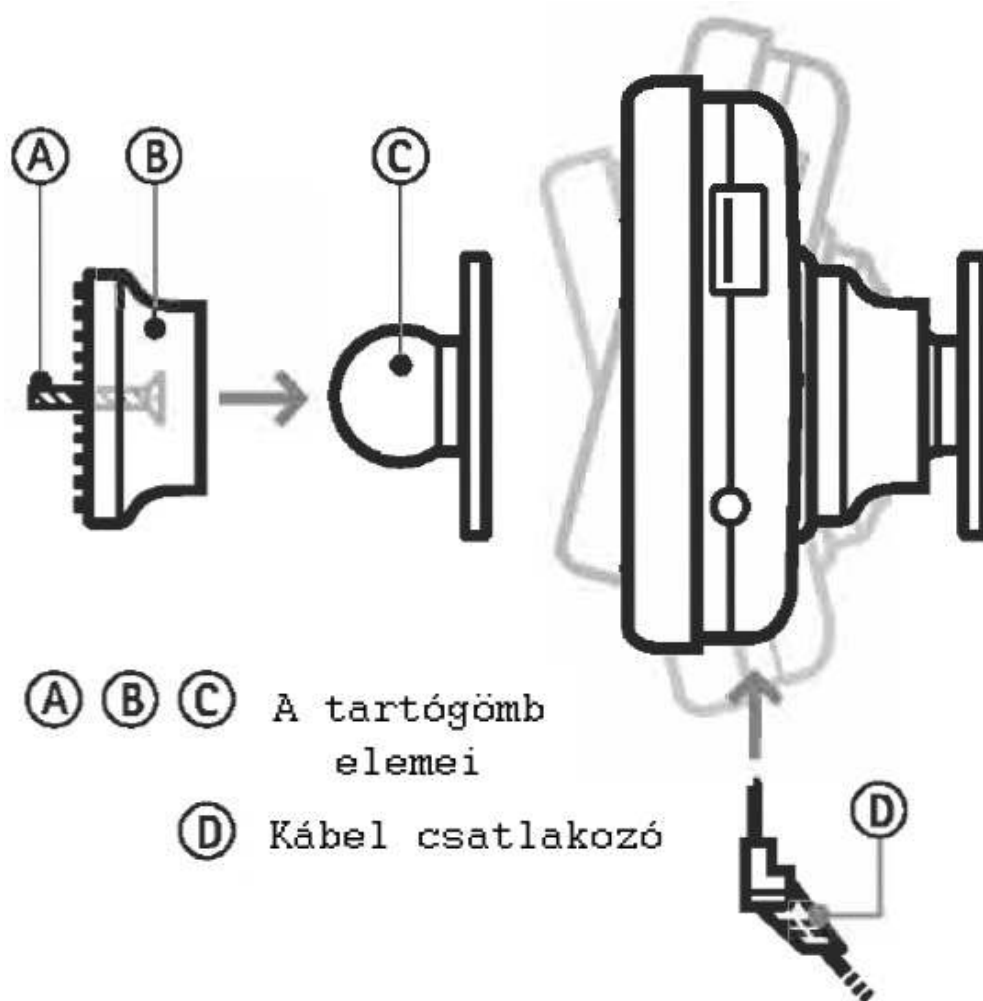



A gombok működése

A gomboknak két funkciója van, vagy utasítást adnak vagy egy másik menübe vezetnek. Némelyik gombot lehet hosszan nyomvatartani 1mp-ig majd két újabb funkció közül választhat. Rövid klikk vagy hosszú klikk.







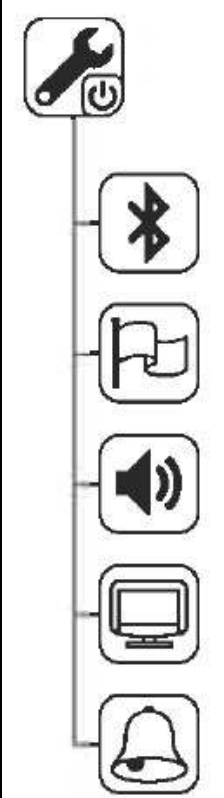

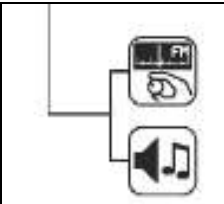
A gombok áttekintése







A következőkben ismertetjük a gombok funkcióit. A kettős funkciójú gombok másodlagos funkcióit *dőlt* betűvel szedtük.





	Telefon menü <i>Újrahívás</i>
	Gyakori partberek
	Telefonkönyv <i>Hangszóró függő hangtárcsázás</i>
	Hívás menü
	Újratárcsázás
	Szám billentyű





	<p>Beállítás <i>Rendszer kikapcsolása</i></p> <p>Bluetooth menü</p> <p>Nyelv választó menü</p> <p>Zene kimenet beállítása</p> <p>Kijelző menü</p> <p>Csengőhang</p>
---	---

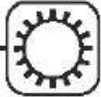

	<p>Frekvencia beállítás (opcionális)</p> <p>Zene alaphangerő</p>
---	--

	<p>Hívás menü</p>
	<p>Tárcsázott hívások</p>
	<p>Beérkezett hívások</p>
	<p>Nem fogadott hívások</p>
	<p>Hívás lista törlése</p>
	<p>Hívott szám törlése</p>
	<p>Beérkezett hívás törlése</p>
	<p>Nem fogadott hívás törlése</p>
	<p>Leggyakoribb számok törlése</p>



	<p>Bluetooth menü</p>
	<p>Az ismert mobilkészülékek listája</p>
	<p>Bluetooth PIN kód megváltoztatása</p>
	<p>Új eszközök keresése</p>
	<p>Láthatóság be/kikapcsolása</p>
	<p>Létesített kapcsolat megszüntetése</p>

 	<p>Kiválasztott eszköz automatikus kapcsolódása be/ki</p>
	<p>Kiválasztott eszköz kapcsolódása</p>
	<p>Kiválasztott eszköz törlése a listáról</p>

	Kijelző menü
	Fényerő
	Színválasztás
	Kevert színek
	Nappali / Éjszakai beállítás
	Kontraszt

	Váltás nappali üzemmódra
	Váltás éjszakai üzemmódra
	Automatikus üzemmód

További gombok

	Vissza <i>Vissza a főmenübe</i>
	„0” számjegy <i>„+” jel</i>
	Utolsó karakter törlése <i>Az egész szöveg törlése</i>

Bluetooth kapcsolat

A kihangosító funkció (Hands-free profil) és a sztereó Bluetooth funkció (A2DP profil) használatához az alábbi feltételek szükségesek.

- A Bluetooth üzemmód be kell legyen kapcsolva
- A Bluetooth üzemmód a mobiltelefonon is be kell legyen kapcsolva
- A telefonnak párosítva kell legyen a BLUETOUCH® eszközzel

A mobiltelefon párosítása:

1. Nyomja meg a keresés gombot a Bluetooth menüben
2. A keresés végén válassza ki a telefonját
3. Írja be a telefonján a PIN kódot **1111 (4 db egyes)**
4. A telefon ekkor párosítva van a BLUETOUCH® eszközzel

A névjegyzék automatikusan letöltődik a készülékről a BLUETOUCH®-ra. A Bluetooth logo ikon megjelenésekor a folyamat befejeződik. Ezután készüléke megjelenik a listában.

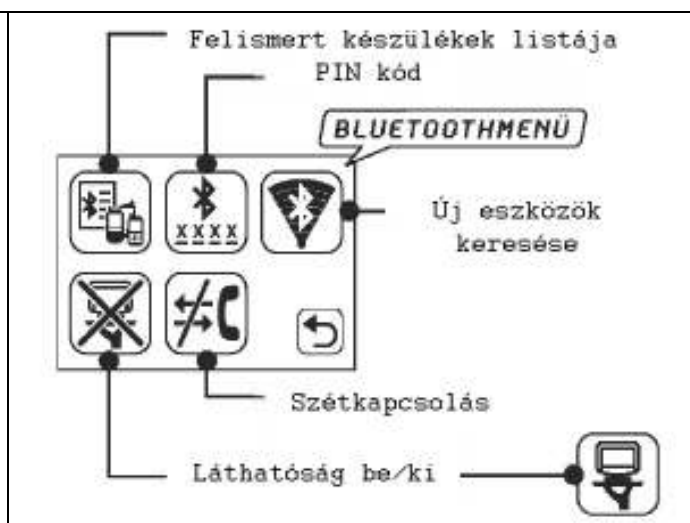

Készülék párosítása és törlése a listából

1. Válassza ki a listából a kívánt telefont
2. 3 további dolgot tehet
 - Automatikus párosítás
 - Manuális párosítás
 - Törlés a listáról

A PIN kód megváltoztatása

- Nyomja meg a PIN kód gombot
- Üssön be 4 tetszőleges számot
- **Ok**-val nyugtázza

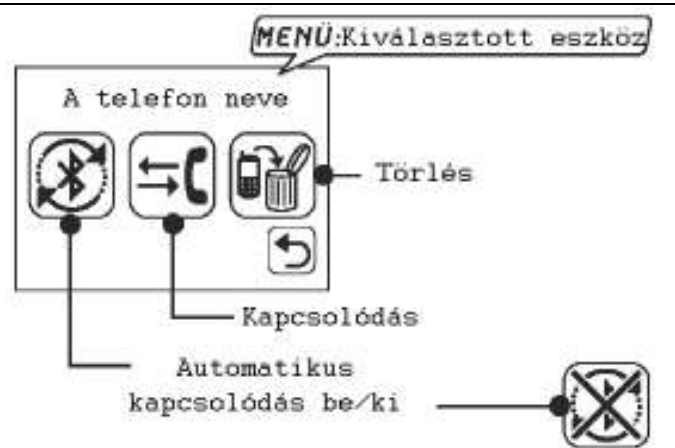

A mobilkészülekről is párosíthatja a telefonját a BLUETOUCH® készüléssel. Ehhez tegye a BLUETOUCH® készüléket látható módba, majd a telefonja használati utasítása szerint párosítsa a készülékét.

Zene Bluetooth® (sztereó) A2DP kapcsolaton keresztül.

A BLUETOUCH® készülék támogatja a sztereó audio hangátvitelt vezeték nélkül (A2DP). Amennyiben a mobiltelefonja támogatja ezt a Bluetooth® profilt, könnyedén hallgathat jó minőségű zenét vezeték nélküli kapcsolaton keresztül a gépjármű hangszóróin.

1. Párosítsa össze mobiltelefon készülékét a BLUETOUCH® készüléssel.
2. Nyomja meg az A2DP gombot és ezután tudja vezérelni a számokat.

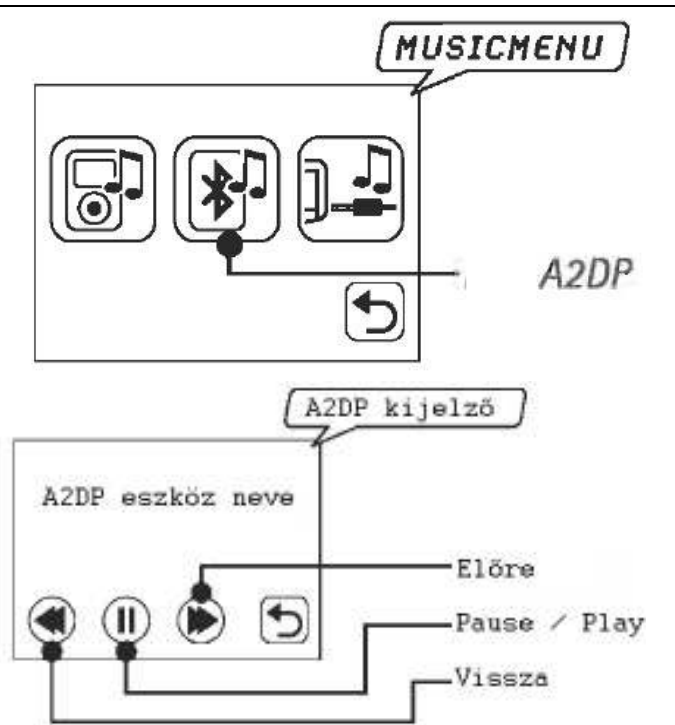



A2DP Audiostreaming (Audio átvitel)

PL. NOKIA 8800 / 5300

A Bluetooth sztereó adatátvitelhez a telefonnak támogatnia kell az A2DP Bluetooth profilt.

Mobiltelefonról való sztereó zene lejátszásához kövesse az alábbi lépéseket.

A lehetőség

1. A telefon és a BLUETOUCH® készülék összepárosítása után közvetlenül a BLUETOUCH® érintőképernyőjéről indíthatjuk a zenelejátszást.



- Válassza ki az **A2DP-t (1)**
- A számokat a nyilakkal vezérelheti (2)

B Lehetőség

1. A telefon és a BLUETOUCH® készülék összepárosítása után

2. Indítsa el a zenét a **Nokia telefonon**:

· Válassza ki a **Music player-t (Zenelejátszót)**

· Válassza ki a **számot**

· Válassza ki az **OK** vagy **play-t**

3. Mostantól a BLUETOUCH® érintő képernyőjéről is vezérelheti a lejátszót:

· Válassza ki az **A2DP -t(1)**

· A számokat a nyilakkal vezérelheti

Zene iPod® zenelejátszóról

A **BLUETOUCH®** készülék alkalmas minden iPod® készülékkel való összekapcsolásra egy külön (opcionális) iPod® kábel segítségével. A kijelzőn képesek leszünk az iPod menüjében böngészni a számok, előadók és albumok között, mint ahogyan azt az iPod-on tennénk.

Csatlakoztassuk az iPod kábelt (opcionális – nem tartozék) a **BLUETOUCH®** készülékhez. Majd a válasszuk ki a zene menüben az iPod gombot. Ekkor elérjük az iPod menüjét.

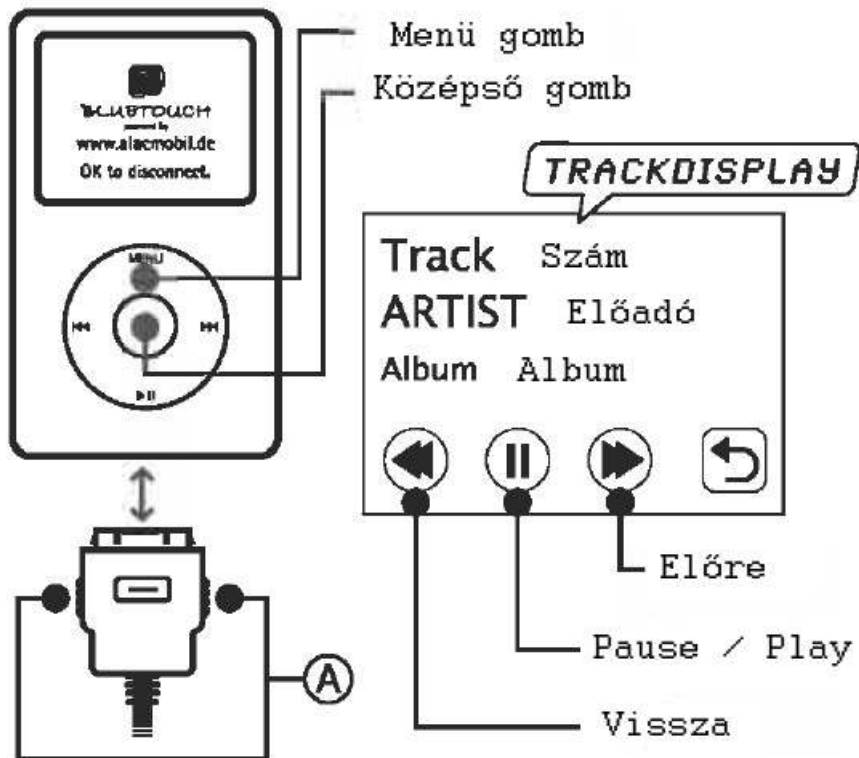

A csatlakoztatott iPod töltődik is egyben. Amint az iPod csatlakoztatva van a **BLUETOUCH®** készülékhez, a **BLUETOUCH®** logo megjelenik az iPod kijelzőjén, ekkor az iPod-ot csak a **BLUETOUCH®** készüléken keresztül lehet vezérelni.

(Amennyiben az iPod szétkapcsolása után az nem működne, egyszerűen RESET-elje le az iPod-ot - a menü és kiválasztó gomb együttes nyomtatartása – amíg a **BLUETOUCH®** logo el nem tűnik.)

Zene külső zeneforrásról pl. MP3 lejátszóról (3,5 mm-es csatlakozón keresztül)

A **BLUETOUCH®** készülék alkalmas különféle külső zenelejátszókról való audió tartalom lejátszására az audiókábel segítségével.

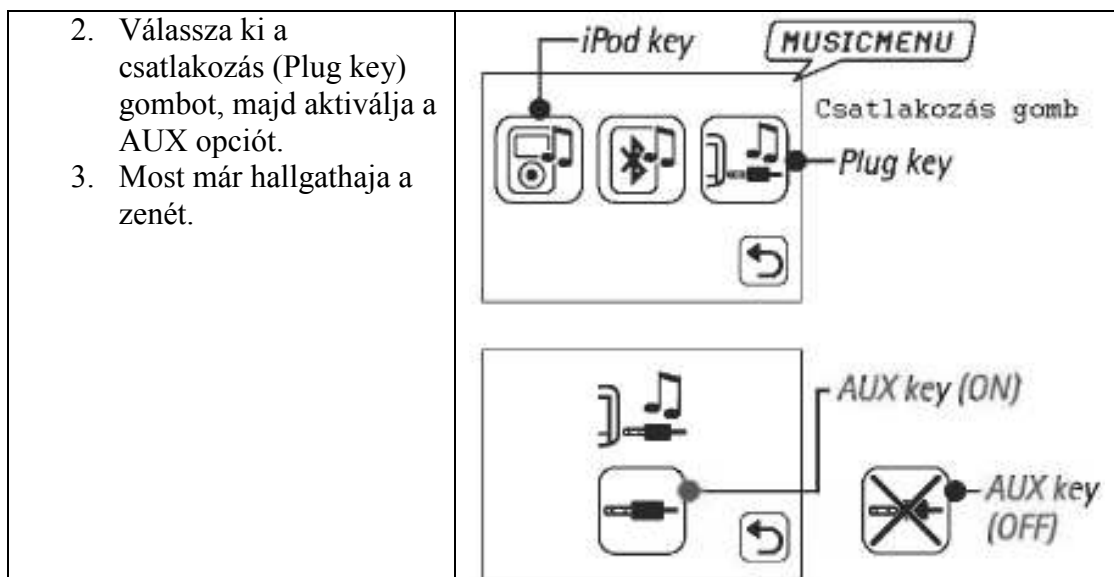
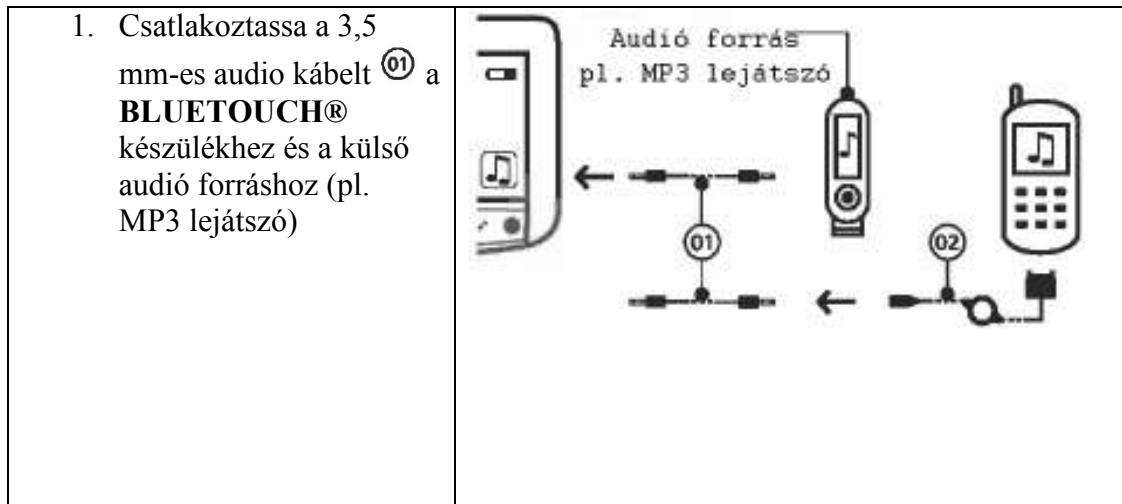



Opcionálisan lehet mobiltelefont is kábellel a **BLUETOUCH®** készülékhez csatlakoztatni és a telefonról lejátszani a zenét. Ehhez egy megfelelő kábelre van szükség.

Telefonálás

Amint párosította telefonját a **BLUETOUCH®** készülékkel, fogadhat vagy kezdeményezhet hívásokat. Hívás fogadásakor vagy kezdeményezésekor az audió rendszer automatikusan elnémul.

Hívás közbeni telefonfunkciók

- Hangerő növelése vagy csökkentése a + vagy – gombokkal
- Hívás befejezése a  gombbal
- Amennyiben Tone üzemmódot kíván használni nyomja meg a DTMF gombot
- Hívás közben nyomja meg a mikrofon gombot a mikrofon kikapcsolásához
 - A hívás folytatásához nyomja meg újra a mikrofon gombot
- A Privát gombbal  átkapcsolhat kihangosított módból a telefonon való beszélgetéshez
 - A kihangosító módhoz nyomja meg újra a Privát gombot 

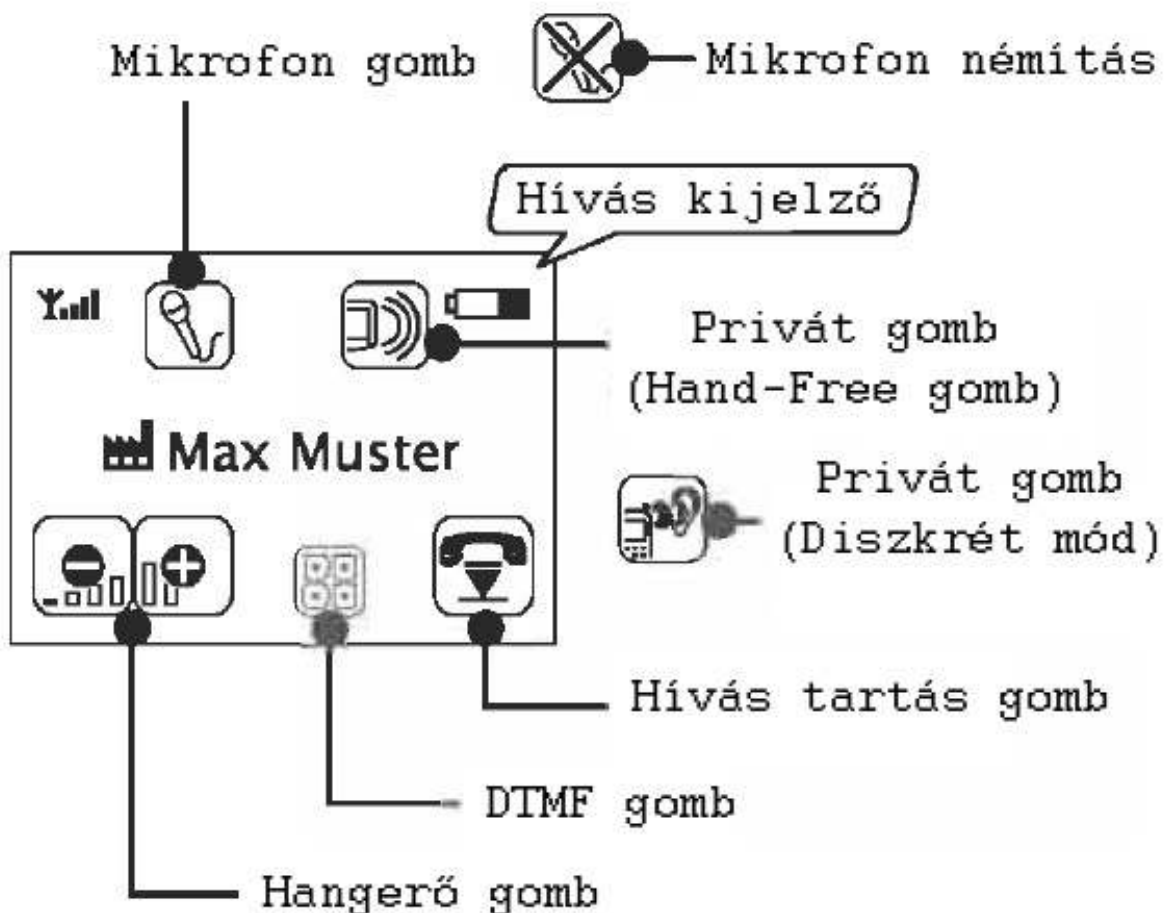

Hívás fogadása

Nyomja meg a hívás fogadás gombot a hívás fogadásához.



Hívás kezdeményezése

- Nyomja meg a toplist gombot a leggyakoribb hívószámokhoz, majd válassza ki a kívánt partnert.

vagy

- Nyomja meg a könyvtár gombot a névjegyzék kilistázásához, majd válassza ki a kívánt partnert.

vagy

- Nyomja meg a híváslista gombot a névjegyzék kilistázásához, majd válassza ki a kívánt partnert.

vagy

- Nyomja meg az újrAhívás gombot.

vagy

- Nyomja meg a számbillentyű gombot, majd tárcsázzon, utána a hívás gombbal indítja a hívást.

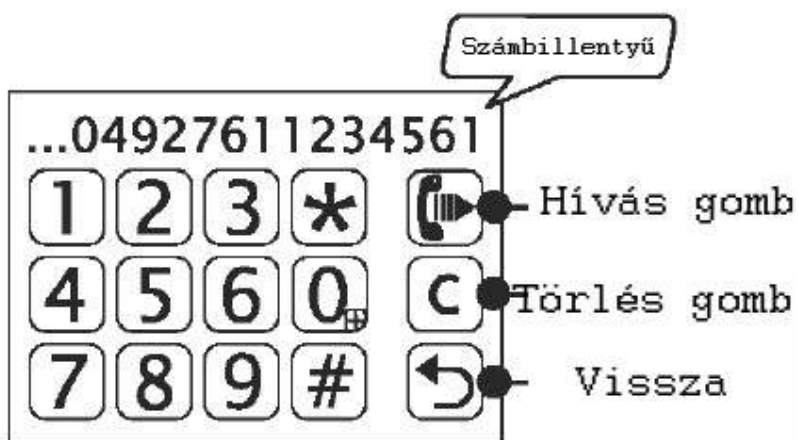
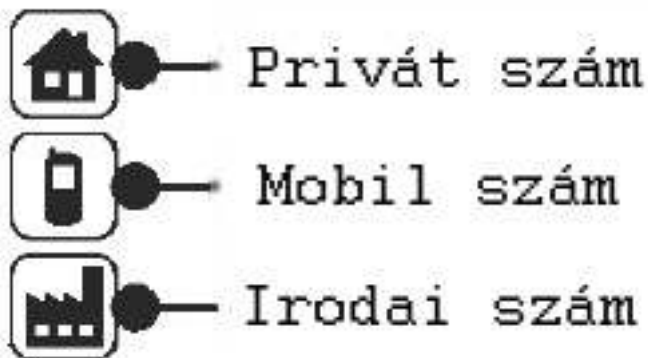

Gyári beállítások visszaállítása az eredetire:

A számbillentyűn üsse be a következő karaktersorozatot

***#000#** 

Forgalmazó: Speedshop Kft.
www.speedshop.hu